

СИГНАЛИЗАТОРЫ ЗАГАЗОВАННОСТИ ОКСИДОМ УГЛЕРОДА СЗ-2-2Аi

Руководство по эксплуатации
ЯБКЮ.421453.031-01 РЭ

Для ознакомительных целей

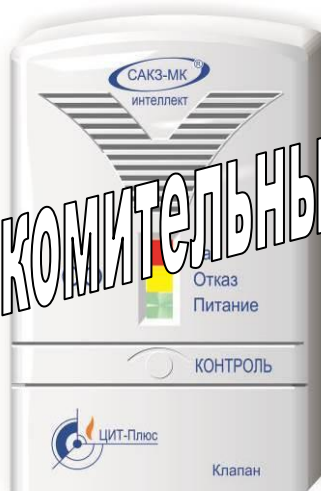

Перед началом использования изделия необходимо ознакомиться с настоящим руководством по эксплуатации.

Требуется заполнения гарантийного талона представителями торговой и монтажной организаций.



При отсутствии в талоне информации о продавце и монтажной организации владельцу может быть отказано в праве на гарантийный ремонт.

Настоящее руководство по эксплуатации (далее РЭ) предназначено для ознакомления с техническими характеристиками, принципом действия, правилами монтажа и эксплуатации сигнализаторов загазованности оксидом углерода СЗ-2-2Аi (далее – сигнализаторы).

Монтаж и техническое обслуживание сигнализатора должны проводиться специально обученными работниками специализированной организации, имеющей право на проведение таких работ.

Устройство не предназначено для использования лицами (включая детей) с пониженными физическими, психическими или умственными способностями или при отсутствии у них опыта или знаний, если они не находятся под контролем или не проинструктированы об использовании устройства лицом, ответственным за их безопасность. Дети должны находиться под присмотром для недопущения игры с прибором.



Запрещается использовать устройство не по назначению!

Все работы по монтажу, демонтажу, техническому обслуживанию и ремонту должны проводиться только после отключения сигнализатора от сети электропитания.

С целью предотвращения преждевременного выхода из строя, следуют обеспечить защиту сигнализатора от попадания паров масла и других испарений при приготовлении пищи: разместить сигнализатор в стороне от пути перемещения испарений к вентиляции, а также обязательно включать принудительную вентиляцию при наличии большого количества испарений.

Не подлежит обязательной сертификации

Изображение сигнализатора в настоящем РЭ приведено схематично и может отличаться от реального, что не может служить основанием для претензий.

Изготовитель оставляет за собой право без предварительного уведомления вносить изменения в конструкцию устройства, не ухудшающие его технические и метрологические характеристики.

ООО «ЦИТ-Плюс» имеет исключительное право на использование зарегистрированных товарных знаков:



САКЗ®

САКЗ-МК®

Система менеджмента качества ООО «ЦИТ-Плюс» соответствует требованиям СТО Газпром 9001-2018. Сертификат № ОГН1.RU.1408.K00041.

Содержание

1 ОПИСАНИЕ И РАБОТА.....	4
1.1 Назначение	4
1.2 Описание.....	4
1.3 Характеристики и параметры	4
1.4 Устройство и принцип действия.....	5
1.5 Описание программного обеспечения	6
1.6 Работа сигнализатора.....	7
1.7 Маркировка	8
1.8 Упаковка	8
2 ИСПОЛЬЗОВАНИЕ ПО НАЗНАЧЕНИЮ.....	8
2.1 Эксплуатационные ограничения	8
2.2 Меры безопасности.....	9
2.3 Указания по монтажу	9
2.4 Подготовка к эксплуатации.....	10
2.5 Использование изделия	11
3 ТЕХНИЧЕСКОЕ ОБСЛУЖИВАНИЕ И РЕМОНТ	12
3.1 Общие указания	12
3.2 Меры безопасности.....	12
3.3 Техническое обслуживание.....	12
3.4 Ремонт	13
3.5 Возможные неисправности и способы устранения.....	13
3.6 Техническое освидетельствование	13
4 ТРАНСПОРТИРОВАНИЕ И ХРАНЕНИЕ	14
Приложение А. Схема размещения	15
Приложение Б. Типовые схемы включения	16
Приложение В. Маркировка проводов кабелей	17
Приложение Г. Монтажные размеры	17
Приложение Д. Методика настройки порогов срабатывания	18

1 ОПИСАНИЕ И РАБОТА

1.1 Назначение

Сигнализаторы служат для непрерывного автоматического контроля содержания оксида углерода (СО) в атмосфере помещений и оповещения световым и звуковым сигналами о появлении опасных концентраций газа.

Сигнализаторы предназначены для применения в жилых одно- и многоквартирных домах, дачах, коттеджах, во взрывобезопасных зонах других производственных, административных и коммунально-бытовых помещениях, где газ используется для отопления и приготовления пищи.

Сигнализаторы могут применяться как в составе систем автоматического контроля загазованности типа САКЗ-МК-2-1Аi, так и самостоятельно.

1.2 Описание

Тип сигнализаторов: стационарный, непрерывного действия, одноканальный, с диффузионной подачей контролируемой среды, с двумя фиксированными порогами сигнализации.

Сигнализаторы способны управлять импульсным электромагнитным клапаном типа КЗЭУГ-А или КЗЭУГ-Б, контролировать исправность электромагнита клапана и соединительного кабеля. При отключении электропитания клапан останется открытым.

Сигнализаторы способны автоматически определять наличие подключенных устройств, например, клапана или другого сигнализатора.

Пример обозначения сигнализатора при заказе:

C3-2-2Ai /485 ТУ26.51.53-006-96941919-2019

Тип сигнализатора

Исполнение по типу выходных сигналов:

символ отсутствует – дискретные;

«485» – интерфейс RS485 ModBus RTU

Обозначение технических условий

1.3 Характеристики и параметры

Основные технические характеристики сигнализаторов приведены в таблице 1.

Вид климатического исполнения - УХЛ 4.2 по ГОСТ 15150-69.

Условия эксплуатации:

- температура окружающей среды, °С от минус 10 до плюс 40;
- относительная влажность воздуха при температуре 25°С, % от 20 до 80;
- атмосферное давление, кПа от 86 до 106,7.

Степень защиты оболочки сигнализаторов IP 31 по ГОСТ 14254-2015.

Класс защиты от поражения электрическим током по ГОСТ 12.2.007.0-75: сигнализаторов – III, адаптера питания – II.

Назначенный срок службы в рабочих условиях (при условии замены сенсора, выработавшего свой ресурс и соблюдении требований действующей эксплуатационной документации) – 12 лет.

Средняя наработка на отказ – не менее 40 000 ч.

Таблица 1 – Основные технические характеристики и параметры

Наименование параметра или характеристики	Значение
Концентрация СО, вызывающая срабатывание сигнализатора по уровням «Порог 1» / «Порог 2», мг/м ³	20 / 100
Предел допускаемой абсолютной погрешности срабатывания сигнализатора по уровням «Порог 1» / «Порог 2», мг/м ³	± 5 / ± 25
Время срабатывания сигнализации, с, не более	60
Время установления рабочего режима, с, не более	30
Сигнал управления импульсным клапаном: импульс амплитудой, В длительность, с максимальный пиковый ток, А, не более	+15,0±2,0 0,1 3,0
Параметры внешних входных сигналов: напряжение логического «0», U _{лог0} , В напряжение логической «1», U _{лог1} , В входное сопротивление, кОм, не менее	от 0 до +0,5 В от +4,5 В до +5,5 В 10
Параметры выходных сигналов: а) СЗ-2-1Ai: – «Порог» – «Отказ» б) СЗ-2-1Ai/485	от 0 до +1,0 от +4,0 В до Uпит интерфейс RS485
Уровень звукового давления по оси звукового излучателя на расстоянии 1 м при уровне постороннего шума не более 50 дБ, дБ, не менее	70
Напряжение питания, В: с адаптером питания – от сети переменного тока частотой (50±1) Гц без адаптера питания – от внешнего источника постоянного тока	230±23 5,0±0,2
Потребляемая мощность, ВА(Вт), не более	1,0(1,0)
Габаритные размеры, мм, не более	90 x 58 x 32
Масса, кг, не более:	0,1

1.4 Устройство и принцип действия

Сигнализатор выполнен в прямоугольном корпусе из ударопрочного пластика (рисунок 1). На лицевой панели расположены кнопка «Контроль» и световые индикаторы.

В нижней части корпуса расположены разъемы для внешних присоединений: многофункциональные типа ТГ1А6Р6С и «Клапан» типа ТГ1А4Р4С.

На обратной стороне имеется отверстие для доступа к кнопке «Калибровка», защищенное разрушаемой наклейкой для предотвращения несанкционированных действий.

Сигнализатор имеет встроенный звуковой излучатель, сигнализирующий о срабатывании или неисправности.



Рисунок 1 – Внешний вид сигнализатора.

Принцип действия сигнализатора основан на преобразовании уровня концентрации газа в электрический сигнал. Полученная величина сигнала сравнивается с заданным при настройке значением (порогом загазованности). Если измеренная концентрация газа равна или превышает пороговый уровень, то формируются звуковые, световые и управляющие сигналы в соответствии с логикой работы сигнализатора.

В комплект поставки сигнализатора входит адаптер питания $\sim 230\text{В}/=5\text{В}$. При поставке сигнализатора в составе системы САКЗ-МК допускается один адаптер на два сигнализатора.

К сигнализатору допускается подключать пожарные извещатели типа ИП212-34АВТ, ИП212-50М или ИП212-189АМ через адаптер АПК. При срабатывании пожарного извещателя сформируется сигнал для закрытия клапана.

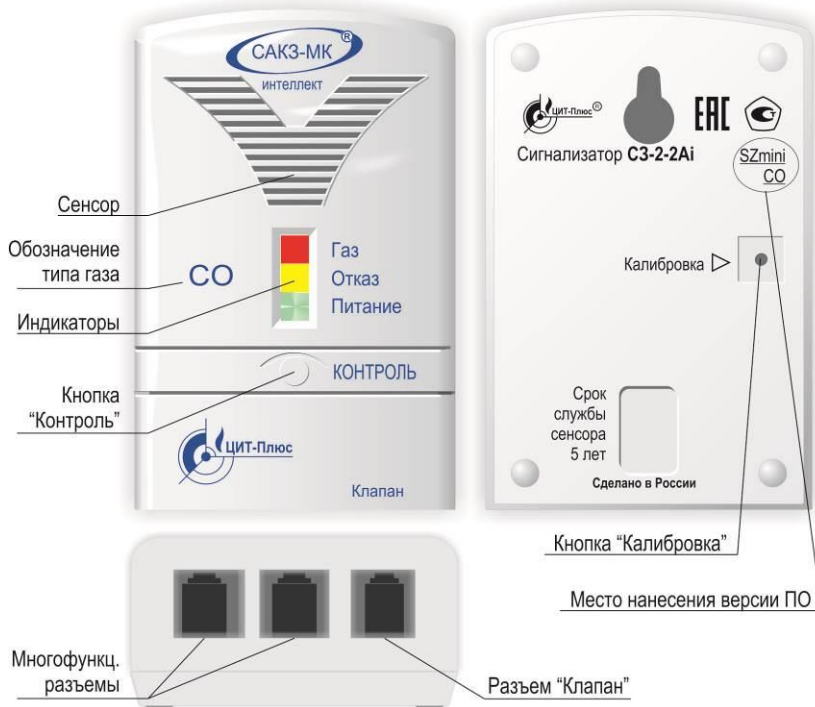
1.5 Описание программного обеспечения

Сигнализаторы имеют встроенное программное обеспечение (далее - ПО), разработанное специально для непрерывного автоматического контроля концентрации определяемых компонентов в воздухе рабочей зоны. Влияние встроенного ПО учтено при нормировании метрологических характеристик сигнализатора. ПО соответствует ГОСТ Р 8.654-2015. Уровень защиты от непреднамеренных и преднамеренных изменений соответствует уровню защиты «высокий» по Р 50.2.077-2014.

Конструкция сигнализаторов исключает возможность несанкционированного влияния на ПО сигнализатора и измерительную информацию ввиду отсутствия программно-аппаратных интерфейсов связи.

1.6 Работа сигнализатора

Сразу после включения блокируются все сигналы для исключения ложных срабатываний во время прогрева сенсора. Индикатор «Отказ» периодически включается.

В процессе прогрева сигнализатор автоматически определяет наличие подключенных внешних устройств. Если другой сигнализатор не подключен – трижды включится звуковой сигнал. Если другой сигнализатор подключен, но нет клапана – звуковой сигнал включится дважды. При наличии другого сигнализатора и клапана звуковой сигнал будет отсутствовать.

По истечении 30 секунд блокировка автоматически снимается, и сигнализатор начинает контролировать содержание газа в помещении. Индикатор «Отказ» гаснет, звуковой сигнал отключается.

Если к подключен клапан или другой сигнализатор – в процессе работы будет контролироваться исправность кабеля клапана и (или) связи с другим сигнализатором.

Сигнализатор СЗ-2-2Аi на внешних многофункциональных разъемах формирует дискретные выходные сигналы в соответствии с логикой работы; сигнализатор СЗ-2-2Аi/485 – посылку-ответ в соответствии с протоколом ModBus RTU по запросу от ведущего устройства в составе систем типа САКЗ-МК.

1.6.1 Концентрация СО равна или превышает уровень «Порог 1»:

Индикатор «Газ» кратковременно включается, звуковой сигнал: четыре коротких/пауза. На многофункциональных разъемах присутствует сигнал «Порог 1».

1.6.2 Концентрация СО равна или превышает уровень «Порог 2»:

Индикатор «Газ» постоянно светится красным цветом, звуковой сигнал: длинный сигнал/пауза. На многофункциональных разъемах присутствует сигнал «Порог 2». На разъеме «Клапан» – выходной сигнал для закрытия клапана.

1.6.3 Снижение концентрации СО ниже уровней «Порог 2», «Порог 1»:

Состояние сигнализации не изменяется.

Примечание – Звуковой сигнал отключается нажатием кнопки «Контроль», световой – после устранения причины загазованности и проветривания помещения.

1.6.4 Наличие внешних входных сигналов:

– «**Порог 1**» – индикатор «Газ» мигает красным цветом, на многофункциональных разъемах присутствует сигнал «Порог 1».

– «**Порог 2**» – индикатор «Газ» постоянно светится красным цветом, на многофункциональных разъемах присутствует сигнал «Порог 2», формируется выходной сигнал для закрытия клапана.

– «**Отказ**» – индикатор «Отказ» постоянно светится оранжевым (желтым) цветом, на многофункциональных разъемах присутствует сигнал «Отказ».

Примечание – Реакция сигнализатора на срабатывание пожарного извещателя аналогична реакции на внешний сигнал «Порог 2».

1.6.5 Обрыв катушки клапана или нарушение связи с клапаном

Индикатор «Отказ» светится оранжевым (желтым) цветом, звучит непрерывный звуковой сигнал, на многофункциональных разъемах присутствует сигнал «Отказ».

1.6.6 Нажатие и удержание кнопки «Контроль»

Для ознакомительных целей

Все индикаторы светятся, звуковой сигнал непрерывный. При длительном удержании кнопки формируется выходной сигнал для закрытия клапана.

1.6.7 Внутренняя неисправность (отказ сенсора)

Индикатор «Отказ» – светится непрерывно. Звуковой сигнал прерывистый («стрель»). На многофункциональных разъемах присутствует сигнал «Отказ».

1.6.8 Обрыв кабеля связи с другими устройствами.

Индикаторы «Отказ» и «Газ» светятся непрерывно. Звуковой сигнал прерывистый («стрель»). На многофункциональных разъемах присутствуют сигналы «Отказ» и «Порог». Формируется выходной сигнал для закрытия клапана.

1.7 Маркировка

1.7.1 На корпус сигнализатора наносится следующая информация:

- товарный знак или наименование предприятия–изготовителя;
- наименование, обозначение сигнализатора, обозначение технических условий;
- наименование анализируемого газа и порог срабатывания;
- срок службы;
- символ «читайте руководство оператора» по ГОСТ МЭК 60335-1-2008;
- знаки соответствия, класса электробезопасности и степень защиты оболочки;
- напряжение питания, род тока и номинальная потребляемая мощность;
- дата выпуска и заводской номер.

1.7.2 На транспортную тару наносится согласно ГОСТ 14192-96: манипуляционные знаки: «Хрупкое. Осторожно»; «Бережь от влаги»; «Ограничение температуры»; наименование грузополучателя и пункт назначения; наименование грузоотправителя и пункт отправления; масса брутто и нетто.

1.8 Упаковка

Упаковка сигнализатора – вариант ВУ-П-Б-8 по ГОСТ 23216-78.

Транспортная тара – ящики из гофрированного картона по ГОСТ 9142-2014 или другая, обеспечивающая сохранность изделия при транспортировании.

2 ИСПОЛЬЗОВАНИЕ ПО НАЗНАЧЕНИЮ

2.1 Эксплуатационные ограничения

Сигнализатор должен эксплуатироваться в помещениях, исключающих его загрязнение. Окружающая среда должна быть не взрывоопасная, не содержащая агрессивных ароматических веществ (кислоты, лаки, растворители, светлые нефтепродукты).

В контролируемых помещениях содержание коррозионно-активных агентов не должно превышать норм, установленных для атмосферы типа I по ГОСТ 15150-69; не допускается присутствие агрессивных ароматических веществ (кислоты, лаки, растворители, светлые нефтепродукты).

Должна быть гарантирована защита сигнализаторов от прямого солнечного излучения и находящихся рядом источников тепла.

Установленный срок службы сенсоров в сигнализаторах – 5 лет. Наличие в воздухе посторонних вредных или агрессивных примесей или частиц сокращает срок службы сенсоров. Сенсоры, выработавшие свой ресурс, подлежат замене.

2.2 Меры безопасности



Во избежание несчастных случаев и аварий запрещается приступать к работе с сигнализатором, не ознакомившись с настоящим РЭ.

При повреждении шнура питания адаптера, его замену, во избежание опасности, должен проводить изготовитель, сервисная служба или аналогичный квалифицированный персонал.

Монтаж и пуско-наладочные работы должны выполняться в соответствии с проектным решением и эксплуатационной документацией специализированными организациями, имеющими право на выполнение таких видов работ.

К монтажу и техническому обслуживанию допускаются лица, прошедшие аттестацию в квалификационной комиссии, изучившие настоящее РЭ и имеющие квалификационную группу по электробезопасности не ниже III.

При монтаже и эксплуатации сигнализатора действуют общие положения по технике безопасности в соответствии с требованиями ГОСТ 12.2.003-91, ГОСТ 12.2.007.0-75, ФНИП "Правила безопасности систем газораспределения и газопотребления" и СП 62.13330.2011 ("Газораспределительные системы").

Применяемый инструмент должен соответствовать типу и размерам крепежа.

При работе с газовыми смесями в баллонах под давлением должны соблюдаться требования, изложенные в "Правилах промышленной безопасности опасных производственных объектов, на которых используется оборудование, работающее под избыточным давлением".

Запрещается:

1 При проведении настройки и проверки сигнализатора сбрасывать пгс в атмосферу рабочих помещений.

2 Проводить работы по устранению неисправностей при наличии электропитания на сигнализаторе.

2.3 Указания по монтажу

2.3.1 Общие сведения

Сигнализатор должен устанавливаться на высоте от 150 до 180 см от пола, не ближе 50 см от форточек и мест притока воздуха.

Сигнализатор способен контролировать площадь в радиусе до 5 м (около 80 м²). Место установки сигнализатора должно быть определено в проектной документации. Пример размещения приведен в приложении А.

Примечание – От газового прибора сигнализаторы должны располагаться на расстоянии, обеспечивающем условия эксплуатации, приведенные в п.1.3 настоящего РЭ.

Рекомендуется устанавливать сигнализатор так, чтобы его можно было подвергать периодической проверке без демонтажа. Типовые схемы включения приведены в приложении Б, маркировка проводов кабелей – в приложении В.

Электрическая розетка для адаптера питания должна располагаться на расстоянии, соответствующем длине кабеля адаптера.

Соединение с клапаном выполняют кабелем из комплекта поставки.

Соединения с другими устройствами выполняют гибким медным кабелем длиной не более 50 м и сечением жил от 0,5 до 1,0 мм².

Для ознакомительных целей

Соединение по RS485 выполнять гибким кабелем с экранированной витой парой категории «5е» и сечением жил от 0,2 до 0,5 мм². Общая длина линии не должна превышать 500 м. Со стороны сигнализатора кабели должны быть оснащены разъемами типа TP6P6C.

Обозначение электрических цепей на разъемах приведено на рисунке 2.

Многофункциональные разъемы		Сигнализатор СЗ-2-2Ai / 485		Разъем "Клапан"	
Сигнализатор СЗ-2-2Ai	Цепь «	Сигнализатор СЗ-2-2Ai / 485	Цепь «	Разъем "Клапан"	Цепь «
Газ Вх	1	Газ Вх	1	Клапан-	1
Отказ Вх	2	Отказ Вх	2	Клапан+	2
+Упит	3	+Упит	3	Резерв	3
GND	4	GND	4	Резерв	4
Отказ Вых	5	RS485 В	5		
Газ Вых	6	RS485 А	6		
TJ1A6P6C		TJ1A6P6C		TJ1A4P4C	

Рисунок 2 – Обозначение электрических цепей на разъемах.

2.3.2 Монтаж в общем случае выполняется в следующей последовательности:

- определить место установки сигнализатора;
- подготовить отверстия в стене и установить в них дюбели из комплекта поставки (или других метизных изделий диаметром 4 мм), рекомендуемые размеры и расположение крепежных отверстий приведены в приложении Г. Допускается установка сигнализатор только на один дюбель (верхний по рисунку приложения Г);
- установить розетку (если требуется), подключить ее к сети ~230В;
- при необходимости проложить кабели к другим устройствам;
- подвесить сигнализатор на дюбели;
- подключить кабели от внешних устройств и адаптер питания к любому многофункциональному разъему, кабель клапана – к разъему «Клапан».

При монтаже не допускаются удары по корпусу сигнализатора.

2.4 Подготовка к эксплуатации

2.4.1 Провести внешний осмотр сигнализатора и убедиться в отсутствии повреждений корпуса, адаптера и кабеля питания, соединительных кабелей и разъемов.

2.4.2 Подать питание на сигнализатор. В течение 30 секунд индикатор «Отказ» должен мигать. После прогрева индикатор погаснет – сигнализатор готов к работе.

2.4.3 Проверить срабатывание сигнализатора:

- при наличии клапана – убедиться, что он открыт;
- нажать кнопку «Контроль» и убедиться, что все индикаторы светятся, и слышен звуковой сигнал;
- при наличии клапана – убедиться, что он закрылся.

Допускается проверять срабатывание подачей стандартного образца состава газовой смеси в баллонах под давлением 1 разряда по ГОСТ 8.578-2014 «ГСИ. Государственная поверочная схема для средств измерений содержания компонентов в

газовых средах» состава оксид углерода-воздух (номер по реестру ГСО-ПГС 3847-87 или 4265-88, молярная доля оксида углерода (130 ± 7) млн⁻¹ от портативного источника:

- подать на сигнализатор смесь с расстояния около 0,5 см в центр отверстия датчика в объеме от 3 см³ до 6 см³;
- убедиться в срабатывании световой и звуковой сигнализаций;
- убедиться, что клапан закрылся.

Примечания – Допускается подача дополнительного количества газовой смеси в случае, если сигнализация не срабатывает.

При положительных результатах проверки сигнализатор готов к эксплуатации.

2.5 Использование изделия

2.5.1 К эксплуатации допускаются лица, прошедшие инструктаж по технике безопасности и изучившие настоящее РЭ.



Во избежание несчастных случаев и аварий запрещается приступать к работе с сигнализатором, не ознакомившись с данным руководством по эксплуатации.

запрещается производить несанкционированные разборку и регулирование сигнализатора.

2.5.2 При каждом пользовании газом провести внешний осмотр сигнализатора и убедиться в отсутствии повреждений корпуса, кабеля адаптера, соединительных кабелей и разъемов.

2.5.3 При срабатывании сигнализатора по уровню «Порог 1» (мигание индикатора «Газ», звуковой сигнал: четыре коротких/пауза) необходимо проветрить помещение, принять меры к обнаружению и устранению причины загазованности или источника повышенной концентрации газа в помещении.

После снижения концентрации СО до допустимых значений после проветривания помещения нажать кнопку «Контроль», убедиться в отключении звукового сигнала и погасании индикатора «Газ».

Примечание – Если сигнал о загазованности поступит от другого сигнализатора, то включится только индикатор «Газ» (звуковой сигнал будет отключен).

2.5.4 При срабатывании сигнализатора по уровню «Порог 2» (постоянное свечение индикатора «Газ», звуковой сигнал: длинный сигнал/пауза) необходимо выключить газовые и электроприборы, проветрить помещение, принять меры к обнаружению и устранению причины загазованности или источника повышенной концентрации газа в помещении.

Повторное включение газовых приборов допускается только после устранения причин загазованности и снижения концентрации СО до допустимых значений после проветривания помещения.

2.5.5 При повторном срабатывании необходимо перекрыть кран подачи газа и вызвать аварийную газовую службу.

При проведении ремонта в помещении, где установлен сигнализатор, с применением красок, растворителей, других горючих жидкостей и едких веществ, необходимо отключить питание сигнализатора, демонтировать и вынести его в чистое помещение.

3 ТЕХНИЧЕСКОЕ ОБСЛУЖИВАНИЕ И РЕМОНТ

3.1 Общие указания

Ежегодное обслуживание, а также ремонт сигнализатора проводят работники обслуживающей организации, имеющей право на выполнение соответствующих видов работ, и прошедшие аттестацию в квалификационной комиссии, изучившие настоящее РЭ и имеющие квалификационную группу по электробезопасности не ниже III.

3.2 Меры безопасности

При обслуживании и ремонте действуют общие положения по технике безопасности в соответствии с требованиями ГОСТ 12.2.003-91, ГОСТ 12.1.019-2017, ГОСТ 12.2.007.0-75 и ФНИИП «Правила безопасности систем газораспределения и газопотребления».



Запрещается проводить работы по устранению неисправностей при наличии электропитания на сигнализаторе.

При работе с газовыми смесями в баллонах под давлением должны соблюдаться требования техники безопасности, изложенные в "Правилах промышленной безопасности опасных производственных объектов, на которых используется оборудование, работающее под избыточным давлением".

3.3 Техническое обслуживание

Потребитель на месте эксплуатации при каждом пользовании газовыми приборами проводит внешний осмотр в соответствии с п.2.4.1, а также, не реже одного раза в год, проверяет работоспособность в соответствии с п.2.4.3.

Плановое техническое обслуживание (далее – ТО) проводят работники обслуживающей организации не реже одного раз в год. Объем работ приведен в таблице 2.

Таблица 2

Наименование объекта ТО и работы	Пункт РЭ	Место проведения и исполнитель
Проверка работоспособности	2.4	Персонал обслуживающей организации (сервисного центра)
Настройка порога срабатывания	прил. Д	

Перечень контрольно-измерительных приборов, инструмента и принадлежностей, необходимых для проведения ТО и ремонта и приведен в таблице 3, примерный расход материалов – в таблице 4.

Таблица 3 – Перечень приборов и материалов, необходимых для ТО и ремонта

Наименование	Назначение
Стандартные образцы состава газовой смеси в баллонах под давлением 1 разряда по ГОСТ 8.578-2014	Источник газовых смесей
Паяльная станция LUKEY 852D или аналогичная	Демонтаж, монтаж радиоэлементов
Редуктор БКО-50ДМ ТУ У 30482268.004-99	Регулятор давления газа
Ротаметр РМ-А-0,063Г УЗ ТУ 25-02.070213-82	Контроль расхода газа
Трубка поливинилхлоридная (ПВХ) 5x1,5 мм	Подача ПГС
Цифровой вольтметр типа В7-22А Хв 2.710.014 ТУ или другой с аналогичными или лучшими характеристиками	Измерение напряжений в контрольных точках схемы изделия

Таблица 4 – Примерный расход материалов при техническом обслуживании и ремонте

Наименование	Количество
Припой ПОС 61 ГОСТ 21931	5г
Канифоль сосновая марок А или В ГОСТ 19113	5г
Бязь отбеленная №5	40 г на 1 м ² поверхности
Спирт этиловый технический ГОСТ 17299	20 мл
Поверочные газовые смеси ТУ 6-16-2956-92	5 л

3.4 Ремонт

При текущем ремонте устраняют отказы и неисправности путем замены вышедших из строя деталей (кроме базовых: корпус, сенсор (датчик газа), плата).

Под капитальным ремонтом понимается восстановление работоспособности деталей и узлов, а также замена любой детали, включая базовые.

Среднее время восстановления работоспособного состояния (без учета времени на контроль работоспособности, регулировку или поверку) – не более 4 ч.

3.5 Возможные неисправности и способы устранения

Возможные неисправности сигнализаторов, причины, вызывающие их и способы устранения приведены в таблице 5.

Таблица 5

Признаки и внешнее проявление неисправности	Возможные причины	Указания по устранению
При подаче питания не светится индикатор «Питание»	Отсутствует напряжение питания	Обеспечить подачу напряжения питания
	Адаптер не включен в розетку	Включить адаптер в розетку
Светится индикатор «Отказ», включен звуковой сигнал	1 Неисправен адаптер или кабель питания. 2 Неисправен сигнализатор.	Вызвать представителя обслуживающей организации.
	Вышел из строя сенсор	
Индикатор «Отказ» светится, включен звуковой сигнал	1 Неисправен клапан	Проверить целостность кабеля и надежность его подключения
	2 Кабель клапана неисправен или отсоединен	
Срабатывает сигнализация при отсутствии загазованности	1 Нарушена настройка порога срабатывания 2 Сигнализатор неисправен	Вызвать представителя обслуживающей организации
При загазованности отсутствует световая сигнализация, звуковая сигнализация работает	Вышел из строя индикатор «Газ»	
При загазованности отсутствует звуковая сигнализация, световая сигнализация работает.	Вышел из строя звуковой излучатель	

3.6 Техническое освидетельствование

3.6.1 Метрологическая поверка сигнализаторов

Для ознакомительных целей

В соответствии с ч.1 ст.13 ФЗ-102 от 26.06.2008, если сигнализатор применяется в сфере государственного регулирования обеспечения единства измерений, – требуется проведение периодической поверки, а после его ремонта – первичной поверки.

Данное требование не распространяется на физических лиц – владельцев средств измерений. Тем не менее, для исключения ложных срабатываний рекомендуется не реже одного раза в год проводить настройку и калибровку сигнализаторов.

Поверка (калибровка) проводится органами по стандартизации и метрологии в рамках ежегодного ТО по документу РТ-МП-6076-448-2019 «ГСИ. Сигнализаторы загазованности СЗ-Аі. Методика поверки», утверждённому ФБУ «Ростест-Москва» 26 июня 2019 г.

После поверки (калибровки) на месте эксплуатации проверяется срабатывание сигнализатора нажатием кнопки «Контроль» в соответствии с пп. 2.4.1 – 2.4.3.

3.6.2 Действия по истечении срока службы

По истечении срока службы сигнализатор должен быть снят с эксплуатации и утилизирован.

Изготовитель не гарантирует безопасность использования сигнализатора по истечении срока службы!

4 ТРАНСПОРТИРОВАНИЕ И ХРАНЕНИЕ

Сигнализатор должен храниться в условиях, соответствующих группе 3 по ГОСТ 15150-69.

В помещениях для хранения содержание коррозионно-активных агентов не должно превышать значений, установленных для атмосферы типа 1 по ГОСТ 15150-69.

Упакованный сигнализатор может транспортироваться любым закрытым видом транспорта, кроме самолетов.

Условия транспортирования в зависимости от воздействия механических факторов - легкие (Л) по ГОСТ 23216-78.

Условия транспортирования в зависимости от воздействия климатических факторов должны соответствовать условиям хранения группы 3 по ГОСТ 15150-69.

Приложение А Схема размещения

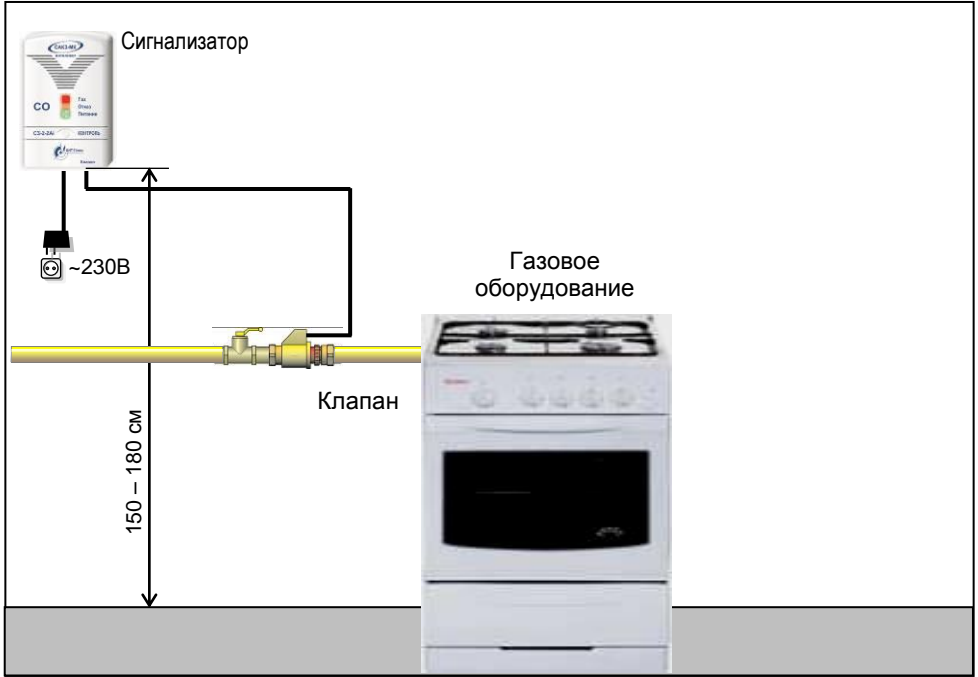

Приложение Б Типовые схемы включения



Рисунок Б.1 – Типовая монтажная схема включения сигнализатора



Рисунок Б.2 – Типовая монтажная схема подключения пожарных извещателей

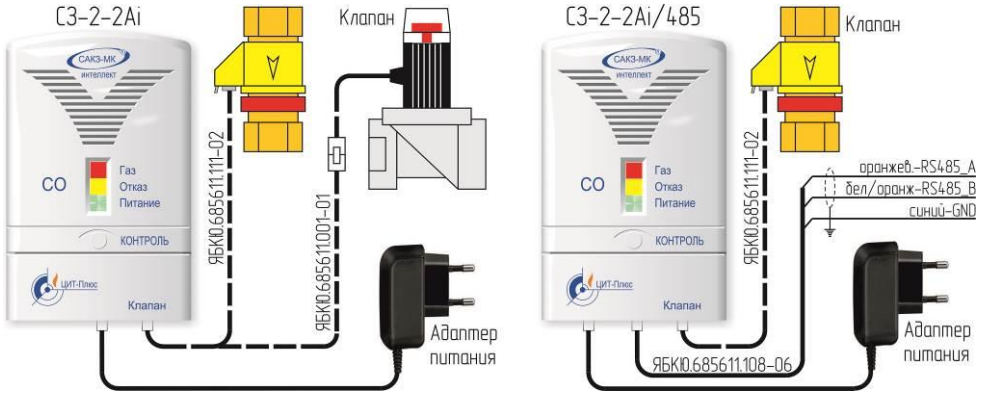

Рисунок Б.3 – Типовая электрическая схема подключения пожарных извещателей

Приложение В Маркировка проводов кабелей

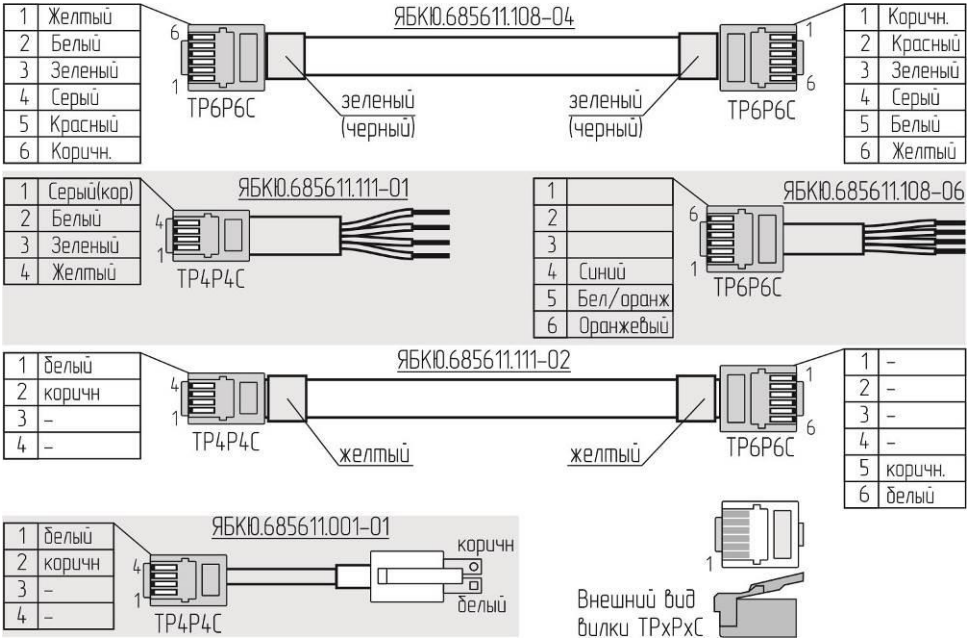

Приложение Г Монтажные размеры

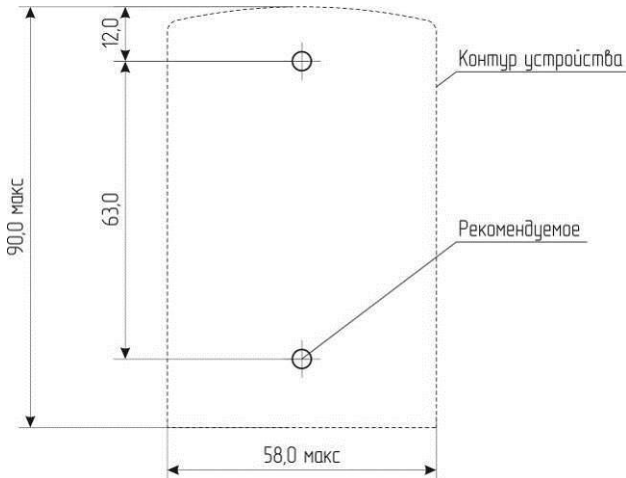

Приложение Д Методика настройки порога срабатывания

Д.1 Настройку порогов срабатывания необходимо выполнять после ремонта, а также в процессе эксплуатации не реже одного раза в год.

Условия проведения:

- температура окружающей среды, °С плюс (20±5)
- относительная влажность воздуха, % от 30 до 80
- атмосферное давление, кПа 101,3±4 (760±30)
- напряжение питания переменного тока частотой (50±1) Гц, В 230±23
- напряжение питания постоянного тока, В 5,0±0,1

В помещениях, где проводятся работы, содержание коррозионно-активных агентов не должно превышать норм, установленных для атмосферы типа 1 по ГОСТ 15150-69, должны отсутствовать агрессивные ароматические вещества (кислоты, лаки, растворители, светлые нефтепродукты).

Сигнализатор и баллоны с газовыми смесями должны быть выдержаны при температуре настройки порогов срабатывания в течение 2 ч.

Средства измерений, вспомогательные технические устройства и материалы, применяемые при настройке:

- 1 Гигрометр психрометрический ВИТ-2 ТУ 3 Украина 14307481.001-92
- 2 Барометр-анероид метеорологический БАММ-1 ТУ 25-11.1513-79
- 3 Стандартные образцы состава газовых смесей в баллонах под давлением 1 разряда по ГОСТ 8.578-2014 «ГСИ. Государственная поверочная схема для средств измерений содержания компонентов в газовых средах» (таблица Д.1).
- 4 Ротаметр РМ-А 0,063 Г УЗ ТУ1-01-0249-75
- 5 Редуктор БКО-50 ДМ ТУ У 30482268.004
- 6 Трубка поливинилхлоридная (ПВХ) 5х1,5 мм по ТУ 6-19-272-85
- 7 Источник питания ТЕС 23 БДС 9974-72 (0-30В, 0-1А)

Примечания.

1 Все средства поверки должны иметь действующие свидетельства о поверке.

2 Допускается использование других средств измерения, обеспечивающих необходимую погрешность измерений.

Таблица Д.1 – Технические характеристики ГС, используемых при настройке

№ ПСГ	Наименование ПСГ	Номинальное значение концентрации и предел допускаемого абсолютного отклонения
1	СО + воздух	(17 ± 2) млн ⁻¹ или (19,9 ± 2,3) мг/м ³
2		(86 ± 7) млн ⁻¹ или (100,6 ± 8,2) мг/м ³

Расход газовых смесей установить равным (0,5 ± 0,1) дм³/мин.

Достаточно настроить только первый порог сигнализации, второй устанавливается автоматически.

Д.2 Перед проведением настройки необходимо:

- а) собрать схему в соответствии с рисунком Д.1.
- б) подать на датчик сигнализатора поверочный нулевой газ или выдержать сигнализатор на атмосферном воздухе в течение 3 мин;
- в) подать на сигнализатор питание;
- г) выдержать сигнализатор в течение времени прогрева.

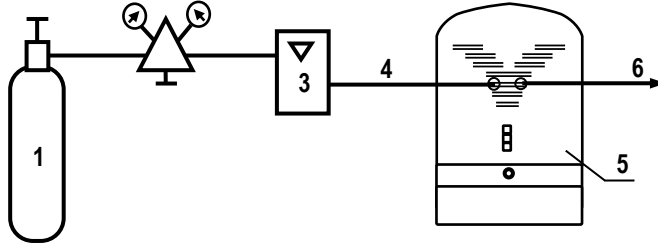

1 – баллон с газовой смесью; 2 – редуктор; 3 – ротаметр; 4 – трубка ПВХ;
5 – сигнализатор загазованности; 6 – сброс

Рисунок Д.1 – Схема подачи ПГС

Д.3 Порядок настройки:

Д.3.1 Настройка первого порога:

- а) однократно нажать кнопку «Калибровка» на обратной стороне сигнализатора – должен прозвучать короткий звуковой сигнал, индикатор «Газ» – часто включаться;
- б) подать на датчик сигнализатора ПГС № 1;
- в) через 60 секунд с момента подачи ПГС нажать кнопку «Контроль»:
 - прозвучит короткий звуковой сигнал;
 - индикатор «Газ» должен редко включаться.

Для ручной настройки второго порога – выполнить п. Д.3 или выйти из настройки, нажав кнопку «Калибровка».

Д.3.2 Настройка второго порога:

- а) подать на датчик сигнализатора ПГС № 2;
- в) через 60 секунд с момента подачи ПГС нажать кнопку «Контроль»:
 - прозвучит короткий звуковой сигнал;
 - погаснет индикатор «ГАЗ»;

Д.4 После настройки отключить питание сигнализатора и опломбировать отверстие кнопки «Калибровка».

Для ознакомительных целей

29ДРЮ

ООО "ЦИТ - Плюс", 410010, Российская Федерация,
г. Саратов, ул. 1-й Пугачевский поселок, д. 44 «Б»
(8452) 64-32-13, 64-92-82, 69-32-23
info@cit-td.ru <http://www.cit-plus.ru>