

Серия mF. Опволоконные фотодатчики с функцией автонастройки.

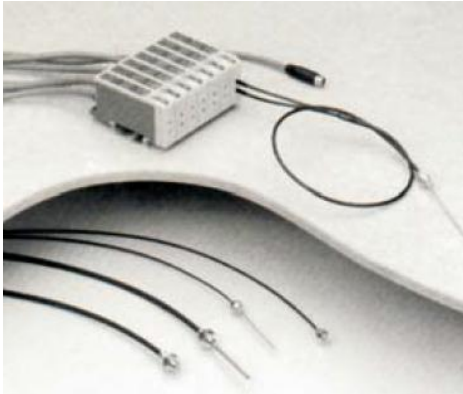

Особенности:

- Автонастройка чувствительности и силы излучения;
- Активация темнотой или светом;
- Малое время отклика: 0,2 мс;
- Задержка на выключение выхода: 0,1 с (в mF-06RT)

Технические характеристики усилителя:

Тип	С выходным кабелем		С выходным разъемом	
	mF-06R	mF-06RT	mF-06R-M8	mF-06RT-M8
Задержка на выключение	нет	0.1 сек	нет	0.1 сек
Излучение	Красное			
Время отклика	0.2 мс			
Выход	NPN и PNP			
Состояние выхода	Н.О./ Н.З. под заказ			
Напряжение питания	11...30В постоянного тока; пульсации < 20%.			
Потребляемый ток	45 мА			
Макс. выходной ток	150 мА			
Схема защиты	Защита от КЗ и переплюсовки			
Подключение	Кабель 4провода x 2м.		Кабель с разъемом M8	
Рабочая температура	- 20 ... +60 С; 35 ⁰ 85%RH			
Класс защиты	IP65			



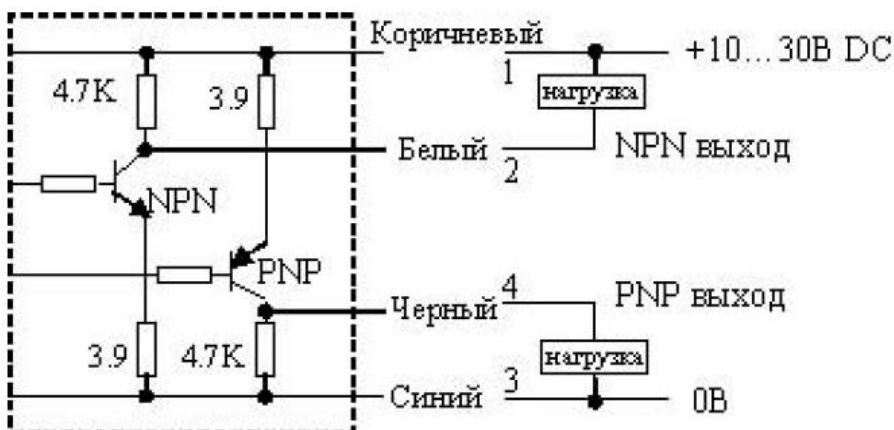

Схема подключения:

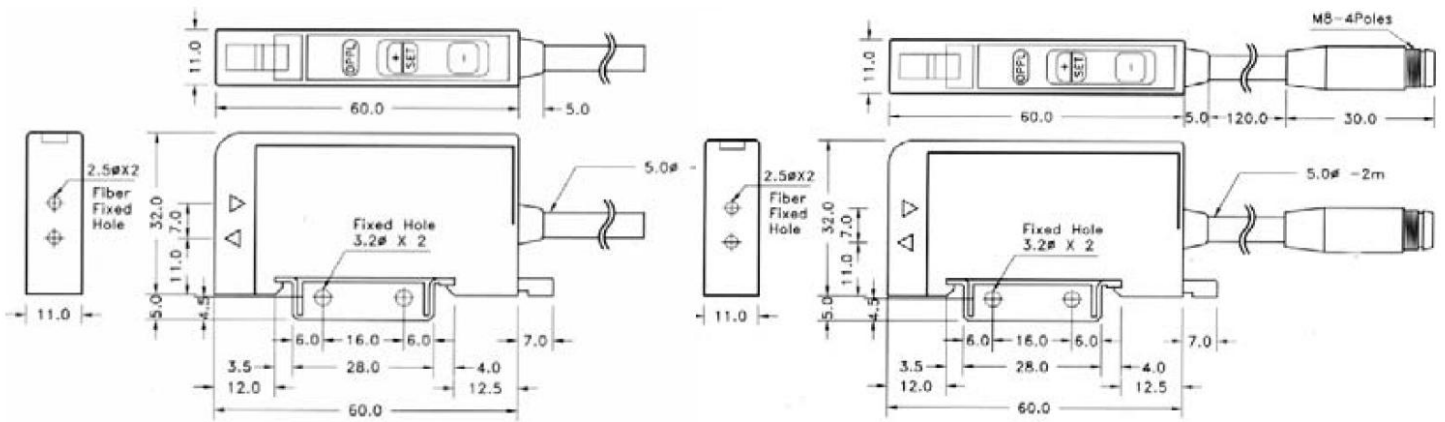



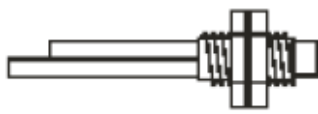
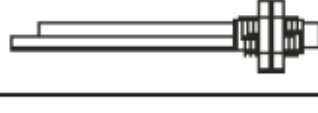
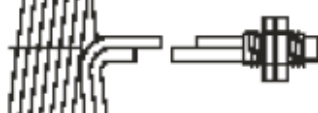

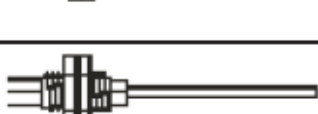
Размеры:



Технические характеристики светодиодов:

Тип	Модель	Конфигурация	Усилитель	Дальность действия	Мин. диаметр объекта	Диаметр, мм
Отражение от объекта	FPR-51		FF-03R(X)	35 мм	0.03∅	M6 ∅1.0 x 2
			FF-06R(X) mF-06R	65 мм		
	FPR-52		FF-03R(X)	35 мм		M6 ∅1.0 x 1 ∅0.25 x 15
			FF-06R(X) mF-06R	65 мм		
	FPR-53		FF-03R(X)	15 мм		M6 ∅1.0 x 2
			FF-06R(X) mF-06R	30 мм		
	FPR-54		FF-03R(X)	20 мм		M6 ∅0.5 x 2
			FF-06R(X) mF-06R	45 мм		
	FPR-55		FF-03R(X)	35 мм		M6 ∅1.0 x 2
			FF-06R(X) mF-06R	65 мм		
	FPR-56		FF-03R(X)	20 мм		M4 ∅0.5 x 2
			FF-06R(X) mF-06R	45 мм		
	FPR-57		FF-03R(X)	20 мм		M5 ∅0.5 x 2
			FF-06R(X)	45 мм		
	FPR-58		FF-03R(X)	20 мм		M4 ∅0.5 x 2
			FF-06R(X)	45 мм		

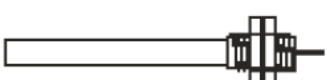
СКВОЗНОЙ ТИП	FPT-01		FF-03R(X)	50 мм	0.3∅	M4 ∅0.5 x 1
			FF-06R(X) mF-06R	100 мм	0.5∅	
	FPT-02		FF-03R(X)	80 мм	0.3∅	M4 ∅1.0 x 1
			FF-06R(X) mF-06R	300 мм	0.5∅	
	FPT-03		FF-03R(X)	50 мм	0.3∅	
			FF-06R(X) mF-06R	100 мм	0.5∅	
	FPT-04		FF-03R(X)	80 мм	0.3∅	
			FF-06R(X) mF-06R	250 мм	0.5∅	
	FPT-05		FF-03R(X)	80 мм	0.3∅	M4 ∅0.5 x 1
			FF-06R(X) mF-06R	250 мм	0.5∅	
	FPT-06		FF-03R(X)	50 мм	0.3∅	M3 ∅0.5 x 1
			FF-06R(X) mF-06R	150 мм	0.5∅	

Размеры светодиодов:

Отражение от объекта:

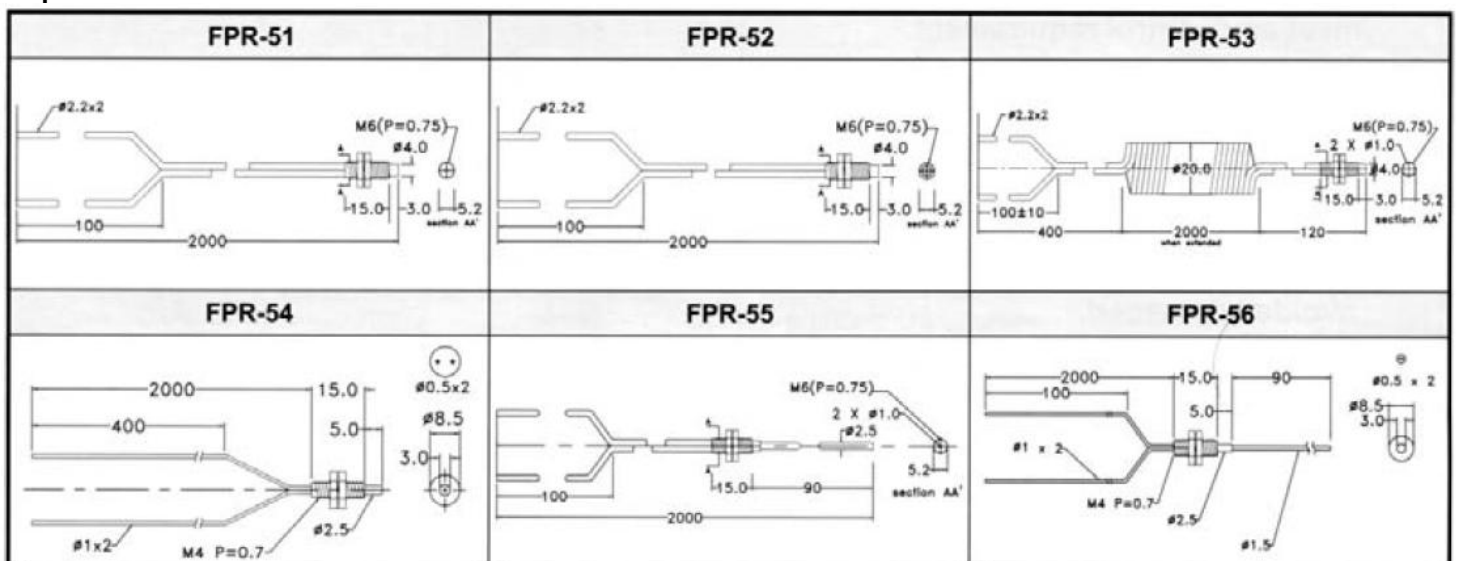

Сквозной тип:

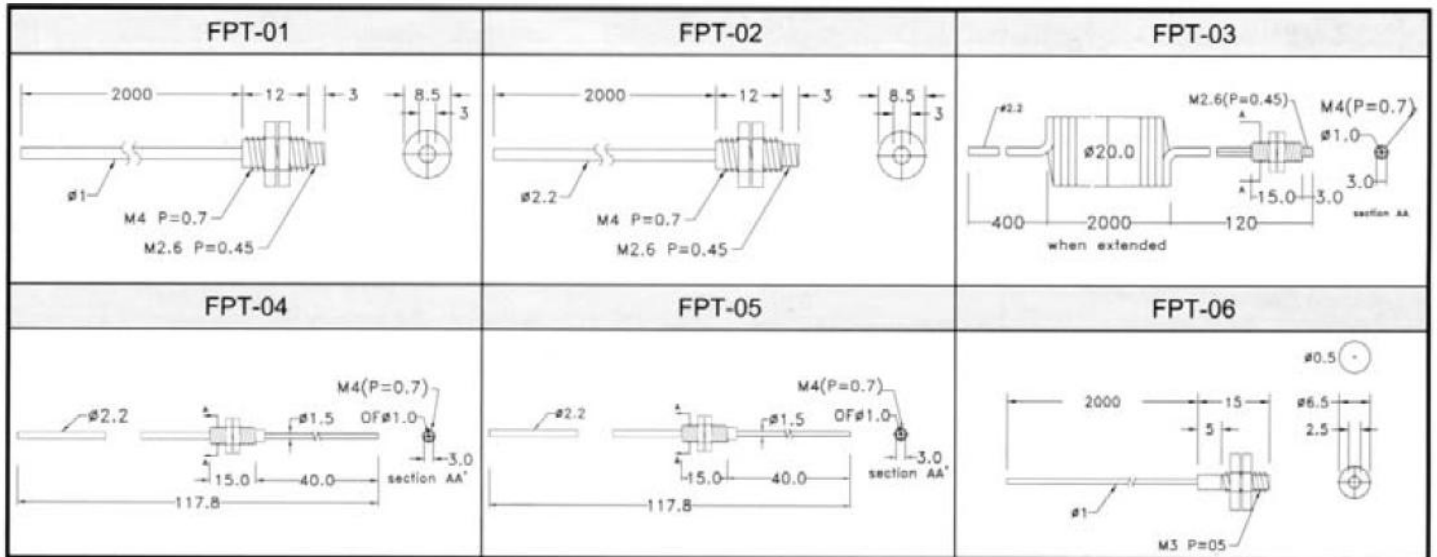

Размеры и характеристики оптических наконечников (линз):

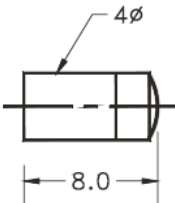
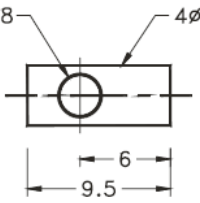
Тип	Прямая линза	Отклоняющая линза	
Модель	FL-1	FL-2	
Вид			
Соответствующий световод	FPT-02		
Усилитель	FF-03R (X)	FF-06R (X)	FF-03R (X) FF-06R (X)
Дальность действия	1200mm	2000mm	400mm 600mm
Мин. диаметр объекта	1 φ		